

Brugermanual til Lansenxi LS11 Foldbar WiFi FPV Drone med 4K HD Dobbelt Kamera & Fjernbetjening

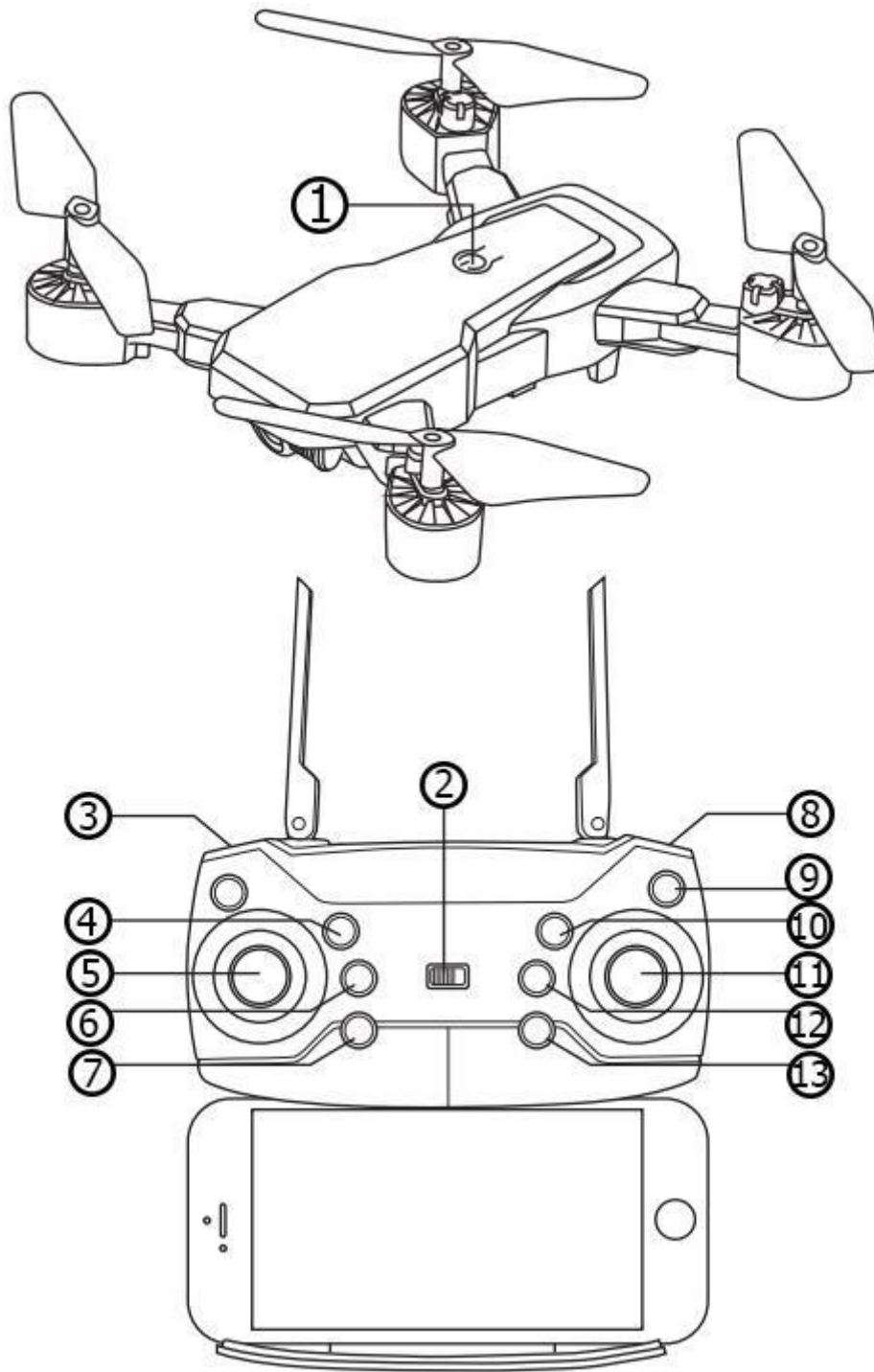

Specifikationer:

- Model: LS11
- Fjernbetjening: 2.4GHz WiFi, smartphone
- Kontrol distance: op til 100m (ved brug af RC)
- Kameraer: 4K HD på forsiden og i bunden
- Synsfelt: 120-grader (vidvinkel)
- Motor: 816 kerneløs
- Drone batteri: 1800mAh 3.7V
- Flyvetid: fra 18 til 25 minutter
- Fjernbetjeningens batteri: 3x AA 1.5V batterier (ikke inkluderet)
- Opladningstid: omkring 90 minutter
- Drone størrelse (foldet): 14cm x 15cm x 6cm
- Drone størrelse (udfoldet): 22cm x 25cm x 6cm



1. Tænd/Sluk
2. Kontakt
3. Højhastigheds-gear
4. Håndfri-tilstand
5. Gaskontrol
6. Take-off-knap
7. Landings-knap

8. Rolling-knap
9. Finjustering til højre
10. Finjustering til venstre
11. Retnings-kontrol
12. Finjustering fremad
13. Finjustering tilbage

Indsætning af batterier

For at sætte batterierne i fjernbetjeningen skal du åbne batteridækslet, som sidder på bagsiden af fjernbetjeningen. Indsæt tre 1.5V AA-batterier i overensstemmelse med instruktionerne, som fremgår på batteriforpakningen.

Batteriet til dronen er genopladeligt. Følg de nedenstående trin for at oplade det korrekt:

- 1) Indsæt det inkluderede USB-kabel i USB-porten på en computer eller i en strømadapter (ikke inkluderet) og indikatoren vil lyse.
- 2) Fjern batteriet fra dronen og tilslut batteristikket til USB-opladningskablet.
- 3) Indikatoren på batteriet vil lyse når det oplader, og slukke når batteriet er fuldt opladt.

Kontrol og betjening af dronen

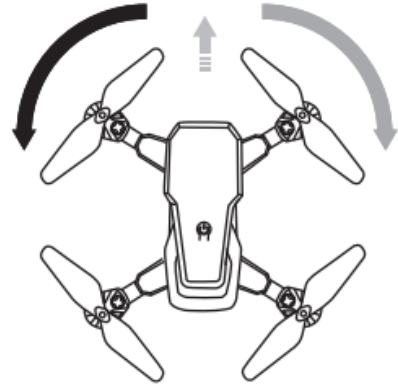
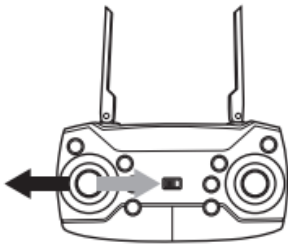
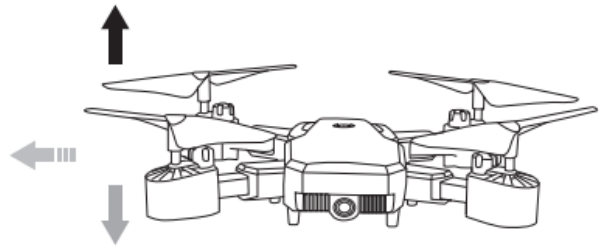

Venstre analog styrer dronens stigning og fald, og bevæger også dronen til højre og venstre.

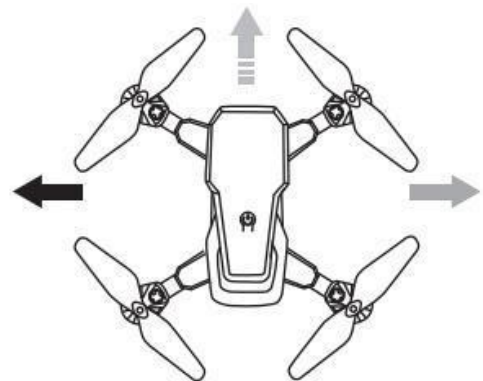
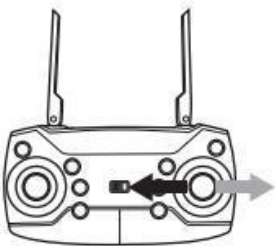
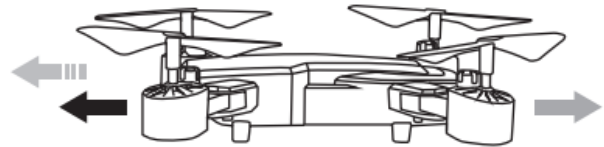

Højre analog styrer dronen frem og tilbage og til højre og venstre.

Dronen har to flyvehastigheder: Lavt niveau (30%) og højt niveau (100%). Du kan ændre flyvehastigheden via kontakten.